

# オイルレススライドプレート

銅合金タイプ  
板厚20mm

SO#50SP2



## SESW



●W = 28 ~75

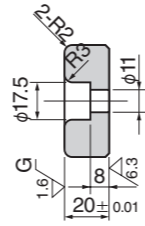
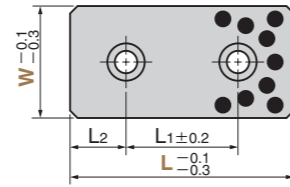

●W = 100 以上

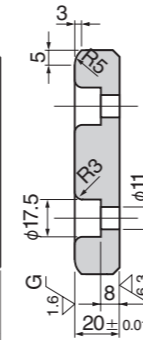
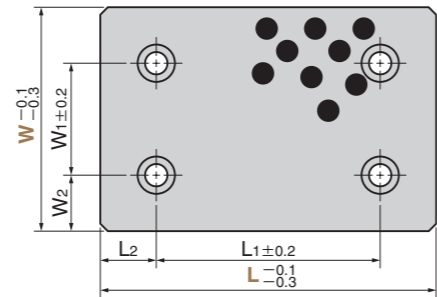

## SESWT (2穴タイプ)

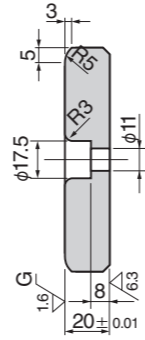
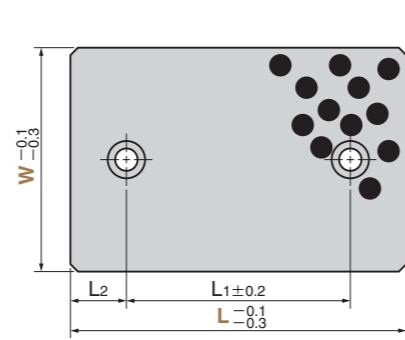

●スライド方向

W = 28・38



W = 48 以上

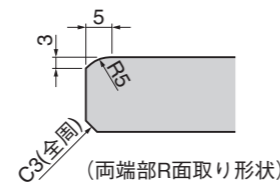

(両端部R面取り形状)

▲ 使用温度は+150℃以下です。+150℃を超える場合は潤滑剤の埋設仕様が異なります。営業までご相談ください。

材質 母材 銅合金(SO-2)  
固体潤滑剤 (GR-1)

## 使用範囲

潤滑剤の種類	給油条件	環境条件	許容最高面圧 P N/mm <sup>2</sup>	許容最高速度 V m/min	許容最高 PV 値 N/mm <sup>2</sup> ・m/min	使用温度範囲 ℃
GR-1	無給油	大気中	100	15	150	-50 ~ +300
	定期給油 (脂)			30	200	-50 ~ +150

## 物性

比重	硬さ HB	伸び %	引張強さ N/mm <sup>2</sup>	線膨張係数 ×10 <sup>-5</sup> /℃
7.9	210以上	12以上	755以上	1.9

W <sub>1</sub>	W <sub>2</sub>	L <sub>1</sub>	L <sub>2</sub>	Catalog No.	W	L
		45	15			75
		50	25		28	100
		100				150
		45	15			75
		50	25		38	100
		100				150
		45	15			75
		50				100
		75			48	125
		100	25	SESW		150
		150				200
		45	15			75
		50			58	100
		100				150
		25				75
		50				100
		75			75	125
		100				150
		150	25			200
		50				100
		75				125
	25	100			100	150
		150				200
		200				250
50		75	50			300
		100		SESW		125
		150	25	SESWT		150
	37.5				125	200
		200				250
			50			300
			75			350
		100				150
100	25	150	25		150	200
		200				250

W<sub>1</sub>・W<sub>2</sub>はSESW (W = 100以上) のみの寸法です。



Order

Catalog No. W — L

SESW 28 — 100

SESWT 100 — 150

■ 特注品のご相談・ご注文も承ります。